



GUÍA DE INSTALACIÓN RÁPIDA

Televisor LED **ULTRA HD 4K** de 43/50/55 pulg.

PN43951-22U / PN50951-22U PN55851-23U

ACCESORIOS INCLUIDOS



Control remoto de voz con Alexa y dos pilas AAA

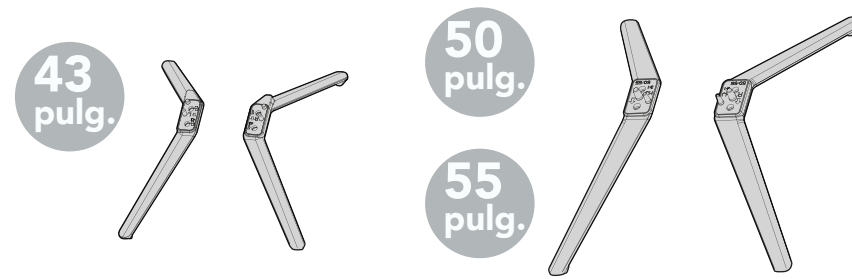

Bases



Tornillos M5 (longitud 17 mm) (4)



Cable de alimentación

IMPORTANTE: Consulte las instrucciones de instalación y la GUÍA DEL USUARIO en línea antes de conectar el cable de alimentación.

¡CONSULTE SU GUÍA DEL USUARIO EN LÍNEA!

Visite www.usca.pioneer-tv.com y busque PN43951-22U / PN50951-22U / PN55851-23U.

LO QUE NECESITA (no incluido)

- Destornillador Phillips
- Conexión a Internet (por cable o inalámbrica)*

* Suscripción u otro pago pueden ser obligatorios para acceder a ciertos contenidos.

CUIDADO

Antes de usar su producto nuevo, lea este instructivo para prevenir cualquier daño. No enchufe el cable de alimentación hasta que los otros equipos estén conectados.

1 PARA EMPEZAR

¿Cómo se fijan las bases al televisor? (no para el montaje en la pared)

Necesita: Una superficie suave y un destornillador Phillips. Coloque cuidadosamente el televisor con la pantalla hacia abajo, sobre una superficie acolchonada y limpia. Fije cada base de televisor a la parte inferior de su televisor con dos de los tornillos suministrados. Las bases están etiquetadas **R** para la derecha y **L** para la izquierda.

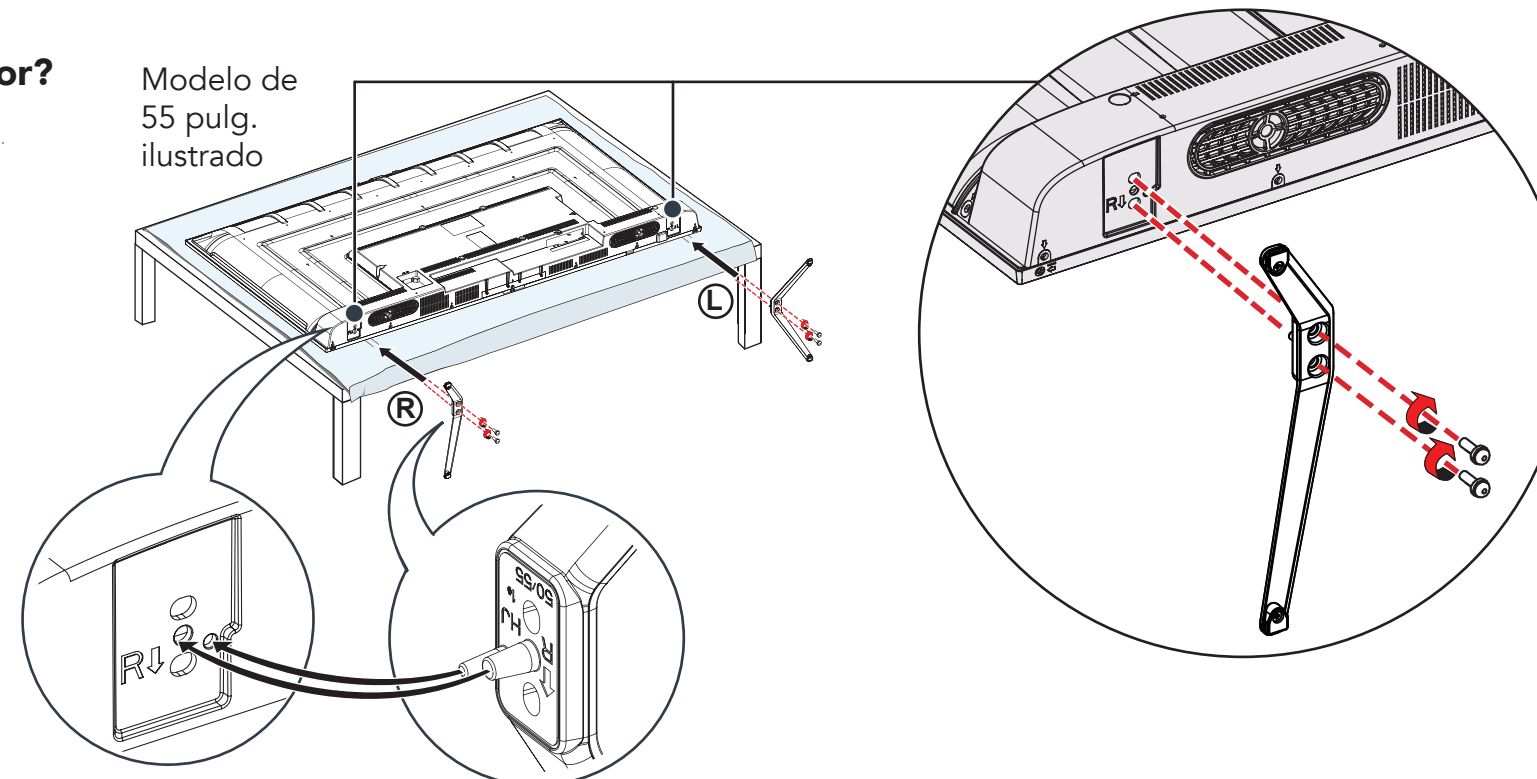

Modelo de 55 pulg. ilustrado

MONTAJE EN PARED

Antes de montar su televisor, asegúrese de que:

- Se hayan retirado las bases.
- El soporte de pared aguante el peso de su televisor. Vea las instrucciones que vienen con el soporte de montaje en pared para la información de cómo montar correctamente su televisor.

ADVERTENCIA: Su televisor tiene cuatro orificios de montaje VESA en la parte posterior. **Debe asegurar un soporte para montaje en pared a los cuatro orificios.**

Si no se utilizan los cuatro agujeros de montaje, el televisor podría caerse y causar daños a la propiedad o lesiones personales.

Nota: No se incluyen los tornillos para el montaje en pared.

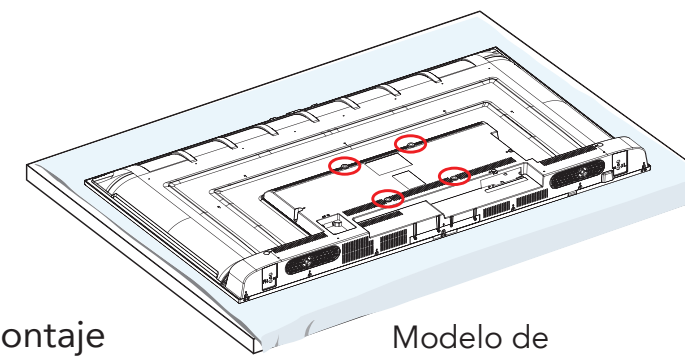

Modelo de 55 pulg. ilustrado

43 pulg. Patrón de montaje VESA 400 x 200 mm
 Tornillos de tipo M6 de 35 mm (4)

50 pulg. Patrón de montaje VESA 200 x 300 mm
 Tornillos de tipo M6 de 35 mm (4)

55 pulg. Patrón de montaje VESA 200 x 200 mm
 Tornillos de tipo M6 de 35 mm (4)

CARACTERÍSTICAS

Vista frontal

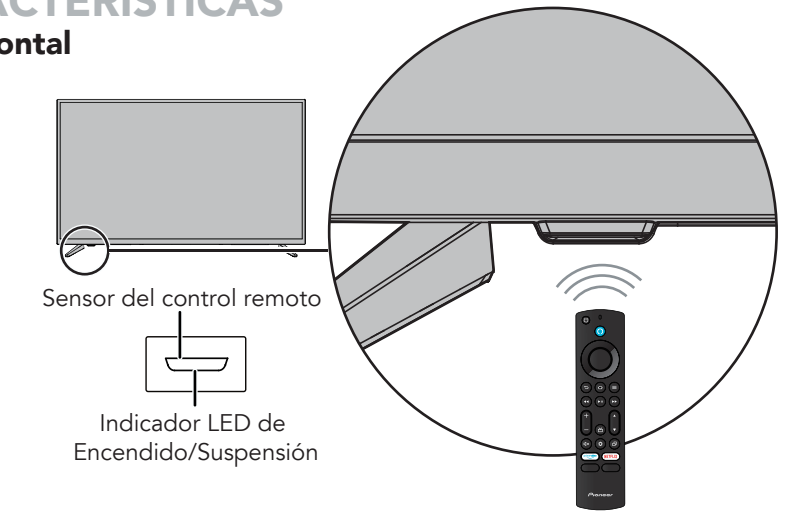

Sensor del control remoto
 Indicador LED de Encendido/Suspensión

Vista posterior

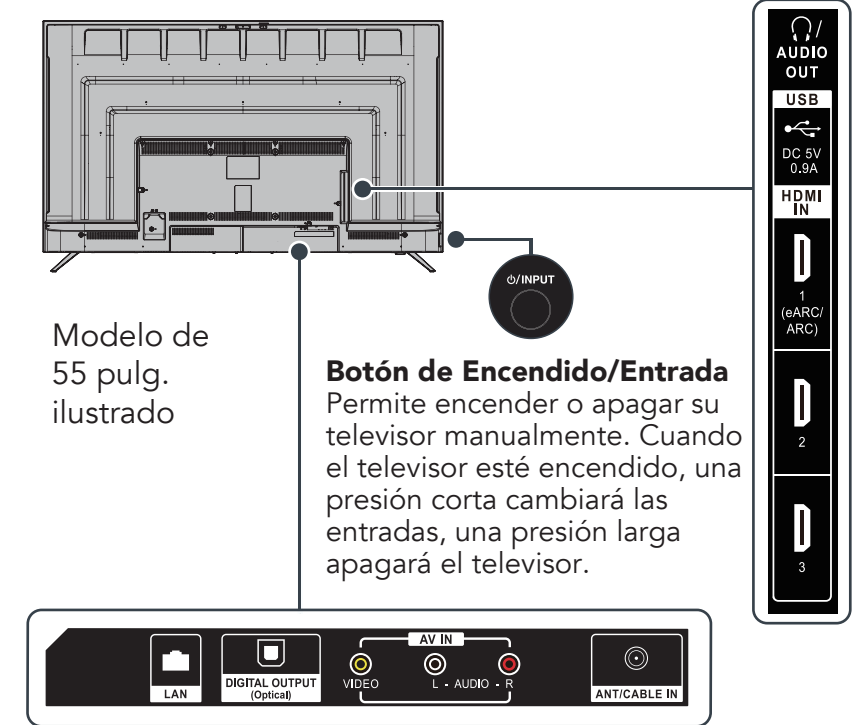

Modelo de 55 pulg. ilustrado

Botón de Encendido/Entrada
 Permite encender o apagar su televisor manualmente. Cuando el televisor esté encendido, una presión corta cambiará las entradas, una presión larga apagará el televisor.

Antes de usar su producto nuevo, lea este instructivo para prevenir cualquier daño.

2 REALIZACIÓN DE LAS CONEXIONES

¿Cómo puedo mirar la televisión (receptor de cable, satélite o antena) o conectar un equipo tal como un reproductor de DVD o de discos Blu-ray o una consola de videojuegos?
 ¿Cómo puedo conectarme a Internet?

HDMI® (ÓPTIMA)

Calidad de video óptima

Nota: Conecte un receptor de cine en casa compatible con ARC a la toma HDMI IN 1 (eARC/ARC).

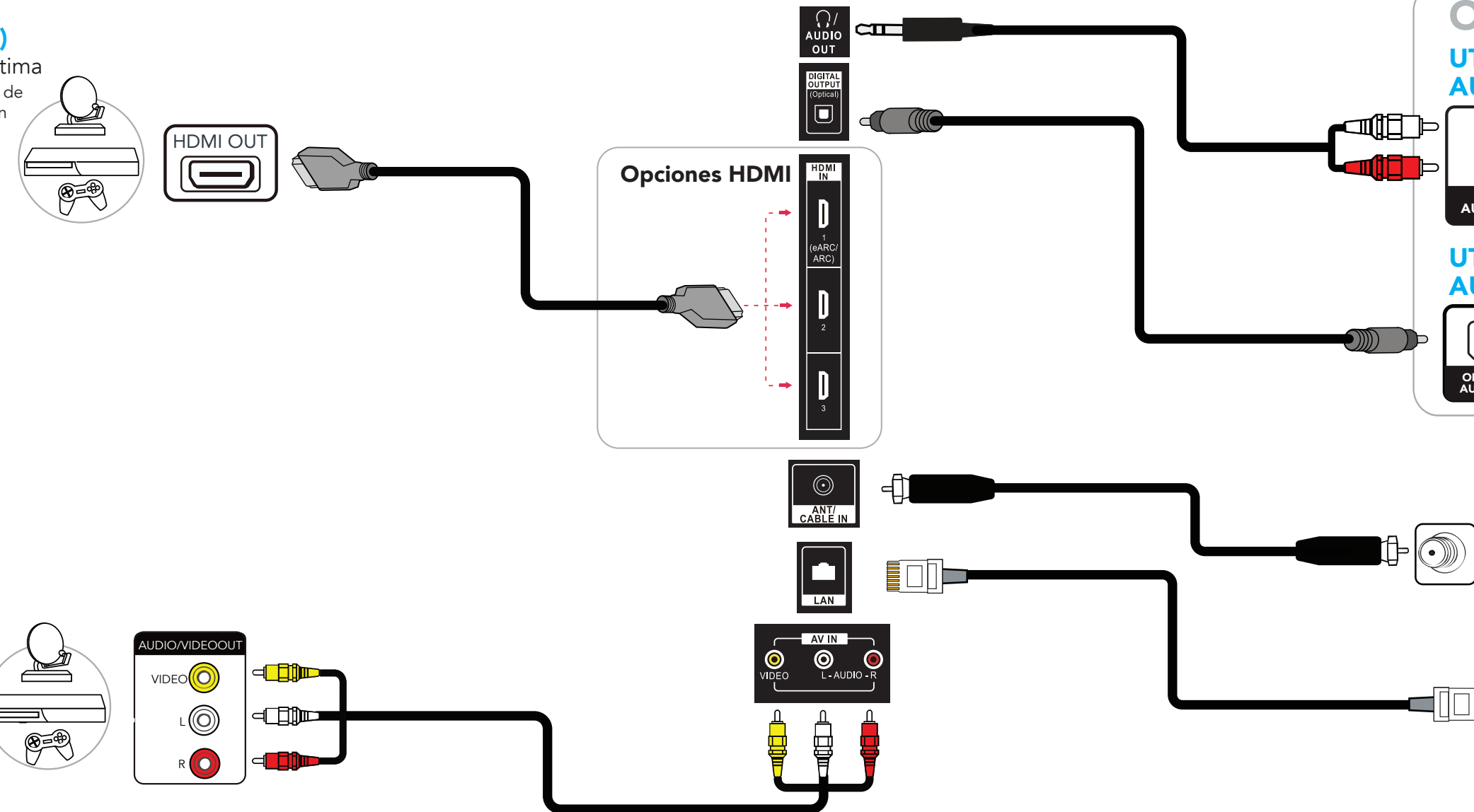

Opciones de audio

UTILIZACIÓN DEL AUDIO ANALÓGICO

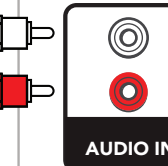

UTILIZACIÓN DEL AUDIO DIGITAL

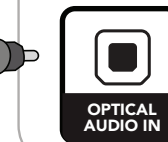

Puede usar la toma **DIGITAL COAXIAL OUTPUT** (salida coaxial digital) o la toma **HDMI1 (eARC/ARC)**.
Nota: Si necesita cambiar el formato de audio digital, vaya al menú **Principal** y seleccione **Configuración** y seleccione **Pantalla y sonidos**. Seleccione **Salida de audio**, luego **Formato de audio digital** y cambie el ajuste a **PCM** o su formato de audio preferido.

COAXIAL (BUENA)

Nota: Conecte una decodificador de cable, una toma de pared de cable o una antena HD.

ETHERNET (OPCIONAL)

Nota: Debe conectarse a la LAN o al Wi-Fi para acceder a Internet. Vea el reverso para obtener información adicional.

3 ENCENDIDO DE MI TELEVISOR

¿Cuándo puedo encender mi televisor?

CUANDO SU TELEVISOR ESTÁ EN SU LUGAR:

- 1 Enchufe el cable de alimentación en la toma de entrada de **CA (AC IN)** en la parte posterior de su televisor y el otro extremo en un tomacorriente.

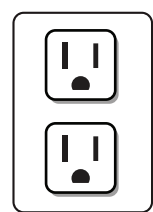

- 2 Retire la cubierta del control remoto e instale las pilas.

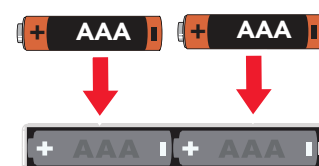

- 3 Presione en su control remoto de voz con Alexa.
- 4 Siga las instrucciones de pantalla.

4 COMPLETE LA CONFIGURACIÓN EN PANTALLA.

¿Cómo se completa la configuración en pantalla?

Su televisor debe emparejarse automáticamente con su nuevo control remoto con Alexa.

- 1 Si hay problemas, se le pedirá que empareje el control remoto al presionar el botón . Si sigue teniendo problemas, trate de insertar nuevamente las pilas o reemplácelas.
- 2 Seleccione su red de Wi-Fi en las redes que se muestran en la pantalla.

Nota: Si su red Wi-Fi está protegida por una contraseña, tenga su contraseña de la red Wi-Fi a mano para conectar su televisor a Internet. Si su red está ocultada, seleccione el mosaico **Conéctese a otra red**. Si se requiere, ingrese la contraseña de su red usando el teclado en línea.

- 3 Seleccione su experiencia: **Pantalla completa** (recomendado) o **Básica**.

- **Pantalla completa:** Obtenga el máximo de su experiencia con acceso a televisión en directo, más de un millón de películas y episodios de televisión, miles de aplicaciones y las aptitudes de Alexa. Para empezar, inicie una sesión suscríbase a una cuenta gratis de Amazon.
- **Básica:** Esta experiencia está limitada a la televisión en directo y solo seis aplicaciones de transmisión en continuo. Alexa y Appstore completo no se incluyen.

5 OPCIONAL

¿Cómo puedo mirar la televisión por aire?

Si se conecta el televisor a una toma de antena o cable de pared, complete los pasos siguientes:

- 1 Cuando la configuración es completa, ejecute una búsqueda de canales siguiendo **Configuración > Televisión en directo > Búsqueda** de canales.
- 2 Siga las instrucciones de pantalla para terminar la búsqueda de canales.
- 3 Para navegar y mirar la televisión aérea en directo, use la opción **On Now** (Activado ahora) o presione (Guía) en su control remoto.

Para reducir el riesgo de incendio o choque eléctrico, no remueva ninguna cubierta ni exponga el equipo a la lluvia o la humedad. En el interior no hay piezas que requieran mantenimiento por el usuario. Para realizar reparaciones acuda a técnicos de servicio calificado.

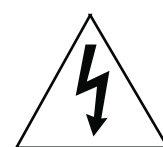

Este símbolo indica que un voltaje peligroso que puede constituir un riesgo de choque eléctrico está presente dentro de su televisor. Esta etiqueta se encuentra ubicada en la parte posterior de su televisor.



Este símbolo indica que hay instrucciones importantes de operación y mantenimiento en la literatura que acompaña a su televisor.

REPARACIONES

Estas instrucciones de servicio son solamente para uso del personal de servicio calificado. Para reducir el riesgo de choque eléctrico, no realice ningún tipo de servicio excepto lo indicado en las instrucciones de operación, a menos que esté calificado para hacerlo.

TÉRMINOS y POLÍTICAS DE AMAZON

Antes de usar esta edición de Fire TV, por favor lea los términos en el sitio www.amazon.com/deviceservices/support. Por favor, también lea los términos y políticas de servicios relativas a esta edición de Fire TV, incluyendo pero no limitándose al aviso de privacidad de Amazon, situado en el sitio www.amazon.com/privacy, las condiciones de uso en www.amazon.com/conditionsofuse y cualquier otros términos de uso disponibles en www.amazon.com/deviceservices/support. Todos los términos, reglas, avisos, políticas y provisiones se llaman conjuntamente los "Acuerdos". Al usar la edición Fire TV debe estar de acuerdo con los términos de los Acuerdos.

UTILIZACIÓN DE SU CONTROL REMOTO DE VOZ CON ALEXA.

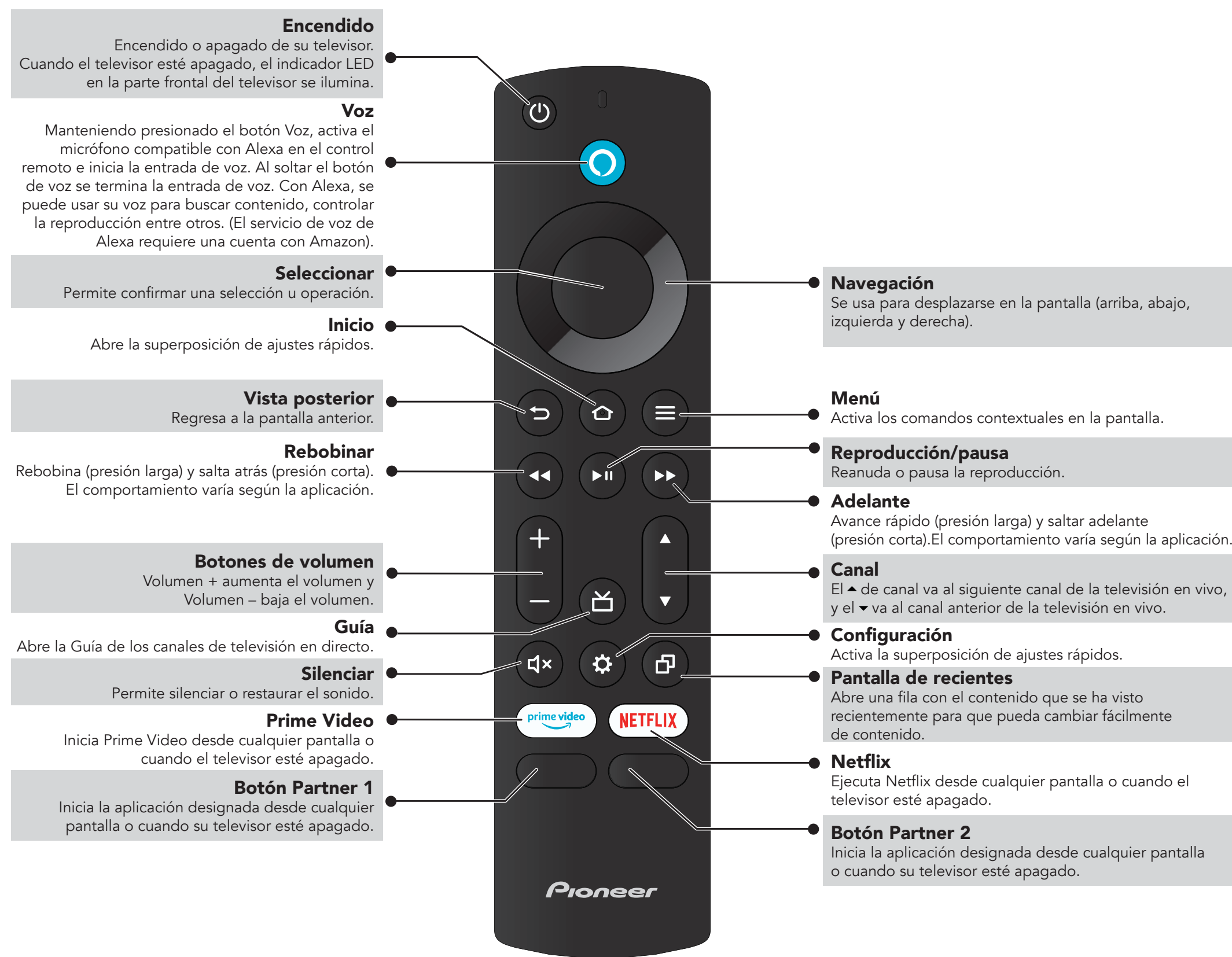

Pioneer

fire tv

Un televisor más inteligente ha llegado
Calidad de imagen 4k, experiencia Fire TV incorporada, control remoto por voz con Alexa



Acceso a su contenido favorito – Todo desde la pantalla principal
Fire TV, integra sin ningún problema la televisión aérea en directo y los canales transmitidos en continuo en su pantalla principal.



Entretenimiento sin fin
Mire más de un millón de películas y episodios de televisión en continuo, con acceso a miles de canales, aplicaciones y a las habilidades de Alexa.



Contrólolo con su voz – Control remoto de voz con Alexa.
Utilice su voz para ver la televisión en vivo, ejecutar aplicaciones, buscar títulos, reproducir música, alternar entre entradas, controlar dispositivos domésticos inteligentes compatibles y mucho más.

El modo Full Experience (experiencia completa) se requiere para acceder a todas las posibilidades descritas.

Acceda a la Guía del usuario en línea

Visite www.usca.pioneer-tv.com y busque el número de modelo. Muchas preguntas con respecto a las piezas, servicio y garantía pueden ser respondidas al visitar la sección de soporte al cliente de nuestra página Web: www.usca.pioneer-tv.com

Contacte el centro de soporte técnico al cliente del televisor Pioneer
1-888-287-7658 (EE.UU. y Canadá)

Contacte el centro de soporte técnico al cliente del televisor Pioneer
www.amazon.com/deviceservices/support

Press & ask

alexa

dts
DTS® Virtual:X™

HDMI®
HIGH-DEFINITION MULTIMEDIA INTERFACE

dts HD

Dolby
AUDIO

Dolby
VISION

Los términos HDMI, High-Definition Multimedia Interface (Interfaz de Multimedia de Alta Definición) y el logotipo de HDMI son marcas comerciales o marcas registradas de HDMI Licensing Administrator Inc.

Dolby, Dolby Vision, Dolby Audio y el símbolo de la doble-D son marcas comerciales de Dolby Laboratories Licensing Corporation. Fabricado bajo licencia de Dolby Laboratories. Obras confidenciales sin publicación. Derechos de autor © 1992–2021 Dolby Laboratories. Todos los derechos reservados.

Para patentes DTS, refiérase al sitio <http://patents.dts.com>. Fabricado bajo licencia de DTS, Inc. DTS, DTS-HD Master Audio, DTS-HD, Virtual:X y el logotipo DTS-HD son marcas registradas o marcas comerciales de DTS, Inc. en los Estados Unidos o en otros países. © 2021 DTS, Inc. TODOS LOS DERECHOS RESERVADOS

Amazon, Fire y todas las marcas son marcas comerciales de Amazon.com, Inc. o sus afiliadas.

Este dispositivo no está fabricado por Amazon.com, Inc. ni por ninguna filial de Amazon.

Ciertos servicios están sujetos a cambio en cualquier momento y pueden no estar disponibles en todas las áreas o en UHD 4K y pueden requerir suscripciones separadas.

PIONEER y el logotipo de Pioneer son marcas registradas de Pioneer Corporation, usadas bajo licencia.

Distribuido y garantizado por Best Buy Purchasing, LLC
7601 Penn Av. South, Richfield, MN 55423 E.U.A.
©2022 Best Buy. Todos los derechos reservados.

V2 ESPAÑOL 22-0360